



FEDERATION INTERNATIONALE
DE L'AUTOMOBILE
JAPAN AUTOMOBILE FEDERATION
社団法人 日本自動車連盟

Groupe
Group
グループ
A/B

Homologation N°

A - 5660

JAF公認番号 **JA-202**

JAF発効日 **2003年 2月28日**

FICHE D'HOMOLOGATION CONFORME A L'ANNEXE J DU CODE SPORTIF INTERNATIONAL
HOMOLOGATION FORM IN ACCORDANCE WITH APPENDIX J OF THE INTERNATIONAL SPORTING CODE
国際モータースポーツ競技規則付則J項に従った公認書式

Homologation valable à partir du
Homologation valid as from
FIA公認発効年月日

01 AVR. 2003

A) Voiture vue de 3/4 avant
Car seen from 3/4 front フォント3/4が見える車体全体

B) Voiture vue de 3/4 arrière
Car seen from 3/4 rear リア3/4が見える車体全体

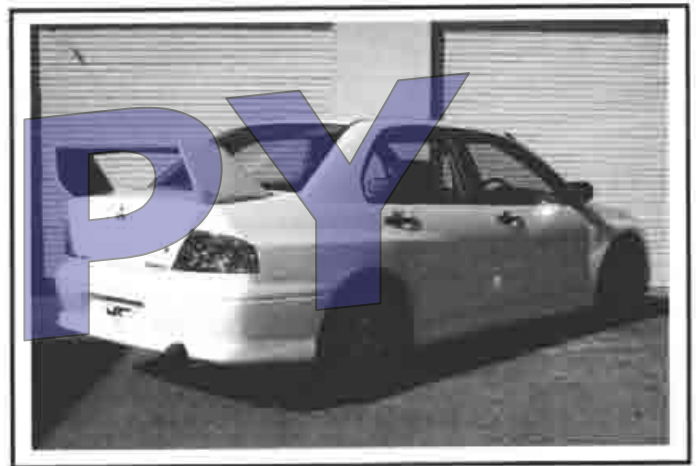

1. GENERALITES / GENERAL / 一般項目

101. Constructeur
Manufacturer
製造会社名 **MITSUBISHI MOTORS CORP.**

102. Dénomination(s) commerciale(s) - Modèle et type
Commercial name(s) - Model and type
通称名 - モデルと型式 **LANCER EVOLUTION VIII (CT9A)**

103. Cylindrée
Cylinder capacity **1.997.4 cm³**
総排気量
Cylindrée corrigée
Corrected cylinder capacity **1.997.4 x 1.7 = 3,395.6 cm³**
修正総排気量

104. Mode de construction
Type of car construction
車両構造の形式
a) Mode : séparée
Type: separated
形式: セパレート
 monocoque
 unitary construction
形式: モノコック

b) Matériau du châssis / coque
Material of chassis / bodyshell
シャーシ / 車体の材質 **STEEL**

105. Nombre de volumes
Number of volumes
コンパートメントの数 **3**

106. Nombre de places
Number of places
定員 **5**



Fédération Internationale de l'Automobile
2 chemin de Blandonnet
CH-1211 GENEVE 16
Tél: 41 22 344 44 00
Fax Sport: 41 22 344 44 50

Marque
Make
会社名 **MITSUBISHI**

Modèle
Mode
モデル **LANCER (CT9A)**

A - 5660

JAF公認番号 **JA-202**

2. DIMENSIONS, POIDS / DIMENSIONS, WEIGHT / 寸法, 重量

202. Longueur hors tout
Overall length

車両全長 **4,490 mm +/- 1%**

203. Largeur hors-tout
Overall width

車両全幅 **1,770 mm +/- 1%**

Endroit de mesure
Where measured

測定場所

AT FRONT AXLE

204. Largeur de carrosserie
Width of bodywork

車体の幅

a) A la hauteur de l'axe avant
At front axle

前輪軸上の車体幅

1,770 mm +/- 1%

b) A la hauteur de l'axe arrière
At rear axle

後輪軸上の車体幅

1,770 mm +/- 1%

206. Empattement
Wheelbase

ホイールベース

2,625 mm +/- 1%

209. Porte-à-faux
Overhang

オーバーハング

a) Avant
Front

前

930 mm +/- 1%

b) Arrière
Rear

後

935 mm +/- 1%

210. Distance "G" (volant - paroi de séparation arrière)
Distance "G" (steering wheel - rear bulkhead)

寸法 "G" (ステアリングホイール - リアバルクヘッド)

1,685 mm

[REMARKS]

REFERRING ART.255.2 (HOMOLOGATION), THE TOLERANCE OF **+1%** ON THE ABOVE 203 AS WELL AS 204 a) AND b) SHOULD NOT APPLY GROUP A RALLY CAR.



Marque
Make
会社名 **MITSUBISHI**

Modèle
Mode
型名 **LANCER (CT9A)**

A - 5660

JAF公認番号 JA-202

3. MOTEUR / ENGINE / エンジン

(En cas de moteur rotatif, voir Art. 335 sur fiche additionnelle)
(In case of rotative engine, see Art. 335 on additional form)
(ロータリーエンジンの場合、補助書式第335項参照)

301. Emplacement et position du moteur
Location and position of the engine
エンジンの位置と向き

FRONT, LATERAL, VERTICAL

303. Cycle
Cycle
サイクル **4 - OTTO**

C) Profil droit du moteur déposé
Right hand view of dismounted engine
車両から取り外したエンジンの右側面

D) Profil gauche du moteur déposé
Left hand of dismounted engine
車両から取り外したエンジンの左側面

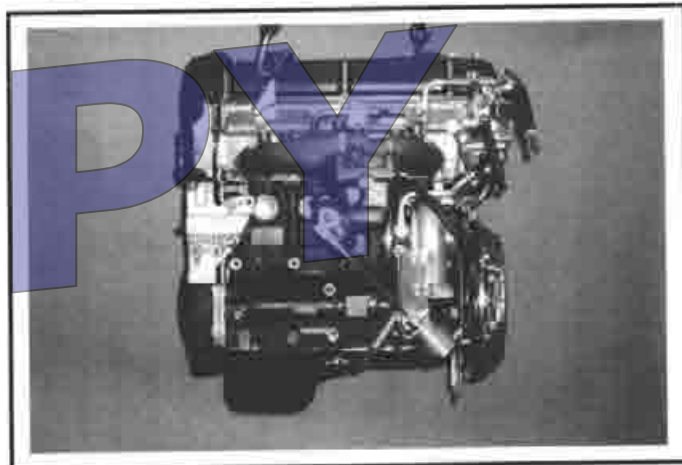
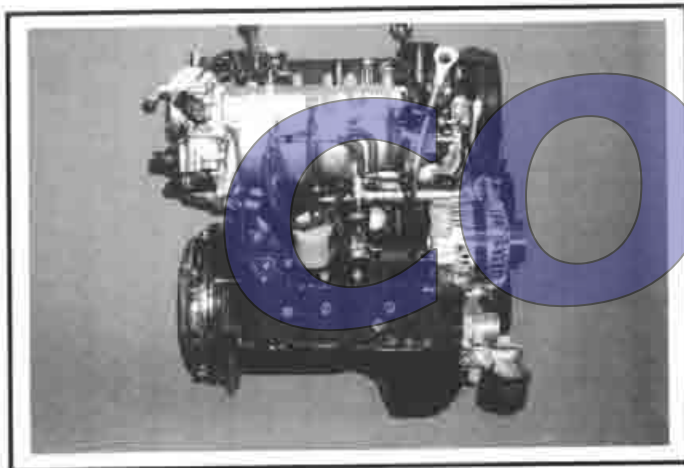

E) Moteur dans son compartiment
Engine in its compartment
車両に取り付けたエンジン



304. Suralimentation
Supercharging
過給

<input checked="" type="checkbox"/>	oui yes 有	<input type="checkbox"/>	non no 無
-------------------------------------	-----------------	--------------------------	----------------

(En cas de suralimentation, voir Art. 334 sur fiche additionnelle)
(In case of supercharging, see Art. 334 on additional form)
(過給の場合、追加書式第334項参照)

Type et nombre de compresseurs
Type and number of compressors
コンプレッサの形式と数

EXHAUST TURBO CHARGER, SINGLE

Fédération Internationale de l'Automobile
2 chemin de Blandanet
CH-1216 GENEVE 15
Tél.: 41 22 544 44 00
Fax Sport: 41 22 544 44 50

Marque
Make
会社名 **MITSUBISHI**

Modèle
Mode
モデル **LANCER (CT9A)**

A - 5660

JAF公認番号 JA-202

305. Nombre et disposition des cylindres
Number and layout of cylinders シリンダの配列と数 **4 IN - LINE**

306. Mode de refroidissement
Type of cooling 冷却方式 **LIQUID**

307. Cylindrée
Cylinder capacity 気筒容積

a) Unitaire Unitary 1気筒 499.4 cm ³	b) Totale Total 合計 3,395.6 (1,997.4 x 1.7) cm ³
---	--

c) Totale max. Autorisée
Max. total allowed **3,443.7** cm³
許される最大排気量

INDICATION NON VALABLE EN GROUPE N
NOT VALID FOR GROUP N グループNには有効ではない

312. Matériau du bloc-cylindre
Cylinder block material シリンダブロックの材質 **CAST IRON**

313. Chemises :
Sleeves : スリーブ :

a) <input type="checkbox"/> oui yes 有	<input checked="" type="checkbox"/> non no 無
--	---

c) humides
wet 湿式

<input type="checkbox"/> sèches dry 乾式

314. Alésage
Bore 径 $85.0^{+0.07}_{-0.03}$ mm

315. Alésage maximum autorisé
Maximum bore allowed **85.6** mm
許される最大径

316. Course
Stroke ストローク $88.0^{+0.15}$ mm

INDICATION NON VALABLE EN GROUPE N
NOT VALID FOR GROUP N グループNには有効ではない。

318. Bielle :
Connecting rod : コネクティングロッド :

a) Matériau Material 材質 STEEL	b) Type de la tête de bielle Big end type ビックエンド形式 SEPARATE
---	---

c) Diamètre intérieur de la tête de bielle (sans coussinets)
Interior diameter of the big end (without shell bearings) ビックエンド内径(ベアリングを除く) $48.0^{+0.05}_{-0.01}$ mm

d) Longueur entre axes
Length between the axes コロッドの長さ **150.0** +/- 0.1 mm

e) Poids minimum
Minimum weight 最低重量 **618.0** g

E1) Bielle vue de ¾
Connecting rod seen from ¾ ¾が見えるコネクティングロッド



319. Vilebrequin
Crankshaft クランクシャフト

a) Type de construction Type of manufacture 製造の方式 ONE PIECE

b) Matériau
Material 材質 **STEEL**

c) coulé
cast 鋳造

<input checked="" type="checkbox"/> forgé forged 鍛造
--

d) Nombre de paliers
Number of bearings ベアリングの数 **5**

e) Type de paliers
Type of bearings ベアリングの形式 **PLAIN**

f) Diamètre des paliers
Diameter of bearings ベアリングの外径 **61.0** +/- 0.25 mm

g) Matériau des chapeaux de paliers
Bearing caps material ベアリングキャップの材質 **CAST IRON**

h) Poids minimum du vilebrequin nu
Minimum weight of bare crankshaft
クランクシャフト単体の最低重量 **13,380** g de l'Automobile

2 chemin de Blondanet
CH-1215 GENEVE 15

Télex: 41 22 544 44 00

Fax Sport: 41 22 544 44 00

Marque
Make
会社名 **MITSUBISHI**

Modèle
Modé
型名 **LANCER (CT9A)**

A - 5660

JAF公認番号 JA-202

320. Volant moteur :
Flywheel : フライホイール :

- a) Matériau
Material 材質
- b) Poids minimum avec couronne de démarreur
Minimum weight with starter ring
リンクキヤ付フライホイールの最低重量

Boîte manuelle / Manual gearbox	Boîte automatique / Automatic gearbox
STEEL	XXXX
6.000 g	XXXX g
Utilisable uniquement avec boîte de vitesses automatique Only usable with an automatic gearbox オートマチックギヤボックスの使用のみ	

321. Culasse : a) Nombre
Cylinderhead : シリンダーヘッド : Number 数 **1**

- e) Angle entre soupape d'admission et la verticale
Angle between intake valve and vertical インテークバルブと垂直線間の角度 **28.5°**
- f) Angle entre soupape d'échappement et la verticale
Angle between exhaust valve and vertical エグゾーストバルブと垂直線間の角度 **28.5°**

b) Matériau
Material 材質 **ALUMINIUM ALLOY**

F) Culasse nue
Bare cylinderhead シリンダーヘッド単体

G) Chambre de combustion
Combustion chamber 燃焼室

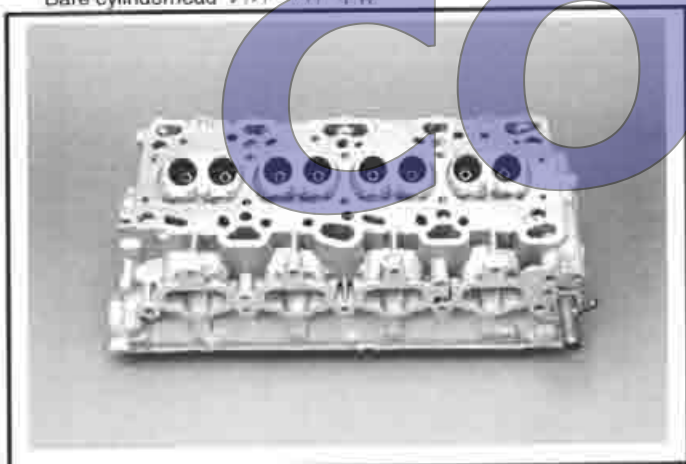

323. Alimentation par carburateur :
Fuel feed by carburettor : キャブレター方式 :

- b) Type
Type 形式 **XXXX**
- d) Nombre de passages de gaz par carburateur
Number of mixture passages per carburettor **XXXX**
1キャブレター当たりの混合気通過口の数
- f) Diamètre du diffuseur au point d'étranglement maximum
Diameter of the venturi at the narrowest point ベンチュリー径 **XXXX** +/- 0.25 mm
- a) Nombre de carburateurs
Number of carburetors キャブレターの数 **XXXX**
- c) Marque et modèle
Make and model 会社名と型式 **XXXX**
- e) Diamètre maximum de la sortie de gaz du carburateur
Maximum diameter of the carburettor mixture exit port **XXXX** mm
キャブレター出口の最大内径

H) Carburateur(s)
Carburettor(s) キャブレター

XXXX

Fédération Internationale de l'Automobile
2 chemin de Sandrainnet
CH-1215 GENEVE 15

Tél.: 41 22 544 44 00
Fax Sport: 41 22 544 44 50



Marque
Make
会社名 **MITSUBISHI**

Modèle
Model
モデル **LANCER (CT9A)**

A - 5660

JAF公認番号 **JA-202**

324. Alimentation par injection : a) Marque

Fuel feed by injection : 噴射方式 : Make 会社名 **MITSUBISHI**

b) Modèle

Model 型式 **ECI - MULTI**

c) Mode de dosage du carburant :

Kind of fuel measurement : 燃料制御方式 :

<input type="checkbox"/> mécanique mechanical 機械式	<input checked="" type="checkbox"/> électronique electronic 電気式	<input type="checkbox"/> hydraulique hydraulic 油圧式
---	---	--

d) Dimensions du conduit d'admission au niveau du papillon ou de la gullotine

Dimensions of intake pipe at the throttle or slide location スロットルまたはスライドバルブのインテークパイプ寸法 **60.0** +/- 0.25 mm

e) Nombre de sorties effectives de carburant

Number of effective fuel outlets ノズルの数 **4**

f) Position des injecteurs

Position of injectors ノズルの位置

f1)

<input checked="" type="checkbox"/> Collecteur Manifold マニホールド	<input type="checkbox"/> Culasse Cylinderhead シリンダーヘッド
--	--

g) Capteurs du système d'injection

Sensors of injection system 噴射装置のセンサー

**WATER TEMPERATURE SENSOR, AIR TEMPERATURE SENSOR,
THROTTLE POSITION SENSOR, AIR FLOW METRE, CRANK ANGLE SENSOR, CAM POSITION SENSOR
KNOCK SENSOR, OXYGEN SENSOR**

h) Actionneurs du système d'injection

Actuators of injection system 噴射装置のアクチュエーター

INJECTORS, PRESSURE REGULATOR

H) Système d'injection

Injection system 噴射装置

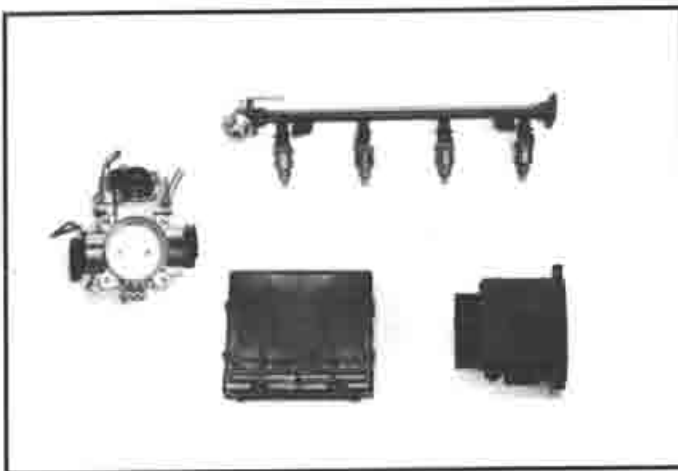

Marque
Make
会社名 MITSUBISHI

Modèle
Modèle
モデル LANCER (CT9A)

JAF公認番号 JA-202

XIV) LOCALISATION DES CAPTEURS ET ACTIONNEURS / LOCATION OF SENSORS AND ACTUATORS :
センサーとアクチュエーターの位置 :

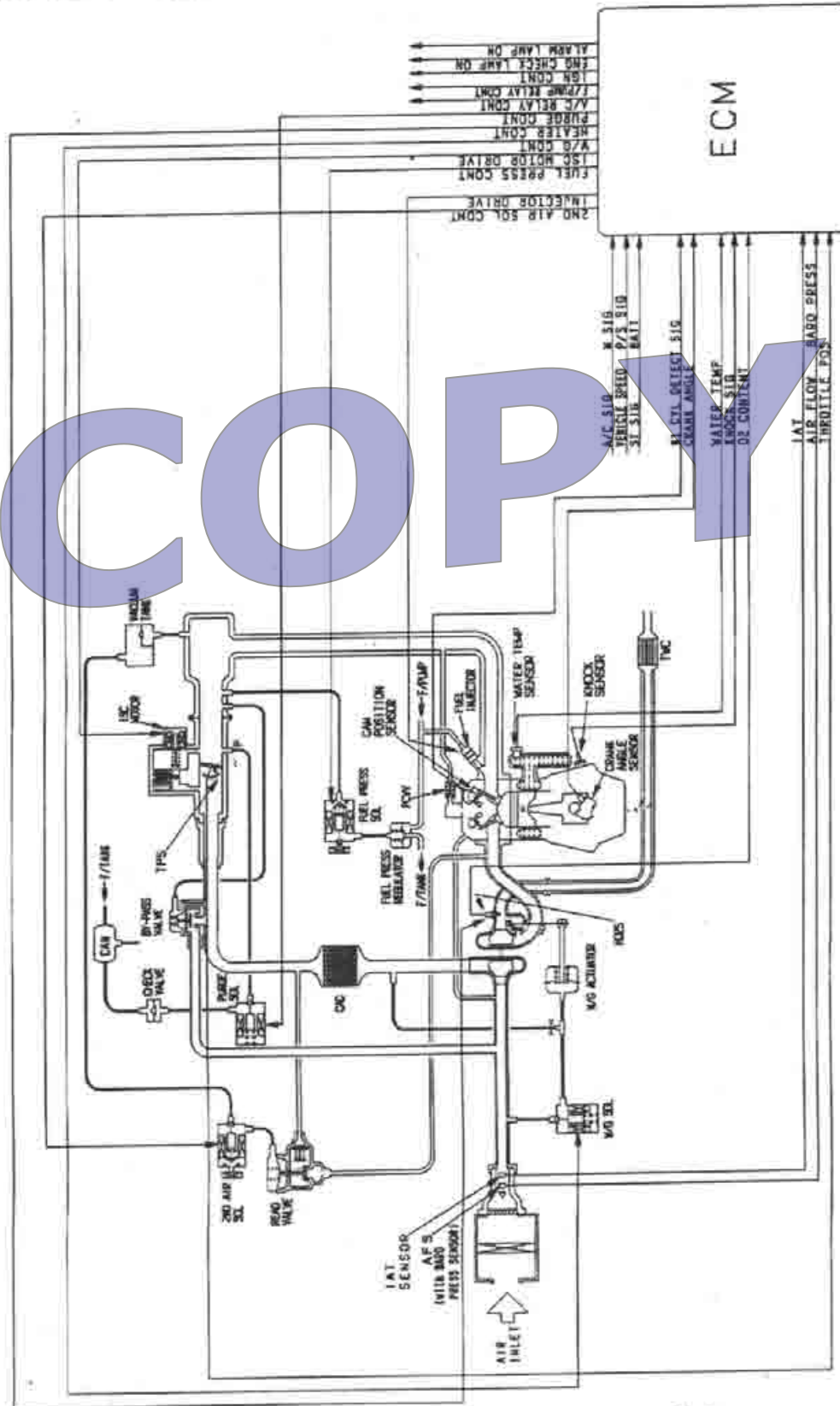

COPY



Fédération Internationale de l'Automobile
 2 Chemin de Blandinnet
 CH-1215 GENEVE 15
 Tél: 41 22 544 4100
 Fax Sport: 41 22 544 44 50

Marque
Make
会社名 **MITSUBISHI**

Modèle
Mode
型名 **LANCER (CT9A)**

A - 5660

JAF公認番号 1A-202

325. **Arbre à cames :** a) Nombre
Camshaft : 軸シャフト : Number 数 **2** b) Emplacement
Location 位置 **OVERHEAD (DOHC)**
- c) Système d'entraînement
Drive system
駆動方式 **NOTCHED BELT** d) Nombre de paliers par arbre
Number of bearings per shaft
シャフト当たりのベアリングの数 **6**
- f) Système de commande de soupapes
Type of valve operation ベアリング作動方式 **ROCKER ARM**
327. **Admission :** a) Matériau du collecteur
Intake : 吸気系 : Material of manifold マニホールの材質 **ALUMINIUM ALLOY**
- b) Nombre d'éléments du collecteur
Number of manifold elements
吸気マニホールの要素の数 **1** c) Nombre de soupapes par cylindre
Number of valves per cylinder
シリンダー当たりのバルブの数 **2**
- d) Diamètre maximum de soupape
Maximum diameter of the valve
バルブの最大径 **34.1 mm** e) Diamètre de tige de soupape dans guide
Diameter of the valve stem in guide
バルブ位置のバルブステム径 **6.6 +0/-0.2 mm**
- f) Longueur de soupape
Valve length
バルブの長さ **109.5 +/- 1.5 mm** g) Type des ressorts de soupape
Type de valve springs
バルブスプリングの形式 **HELICAL**
328. **Echappement :** a) Matériau du collecteur
Exhaust : 排気系 : Material of manifold マニホールの材質 **CAST IRON**
- b) Nombre d'éléments du collecteur
Number of manifold elements
排気マニホールの要素の数 **1** c) Dimensions intérieures de sortie collecteur
Internal dimensions of manifold exit
排気マニホールの出口内側寸法 **SEE PAGE - 20 mm**
- d) Nombre de soupapes par cylindre
Number of valves per cylinder
シリンダー当たりのバルブの数 **2** e) Diamètre maximum de soupape
Maximum diameter of the valve
バルブの最大径 **30.6 mm**
- f) Diamètre de tige de soupape dans guide
Diameter of the valve stem in guide
バルブ位置のバルブステム径 **6.6 +0/-0.2 mm** g) Longueur de soupape
Valve length
バルブの長さ **109.7 +/- 1.5 mm**
- h) Type des ressorts de soupape
Type of valve springs
バルブスプリングの形式 **HELICAL**
- i) Collecteur d'admission
Intake manifold 吸気マニホール
- J) Collecteur d'échappement
Exhaust manifold 排気マニホール

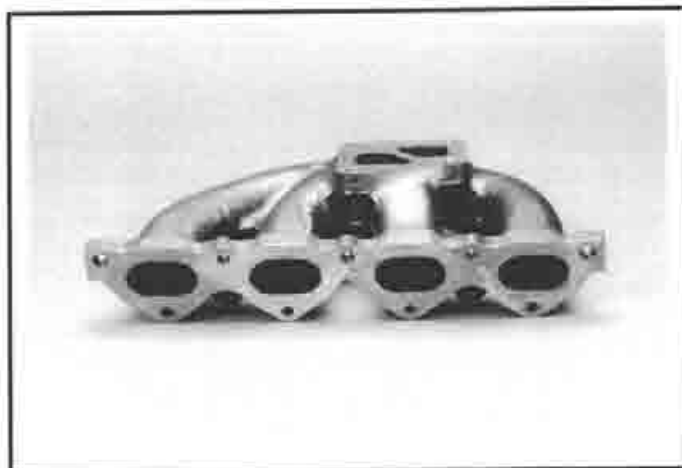
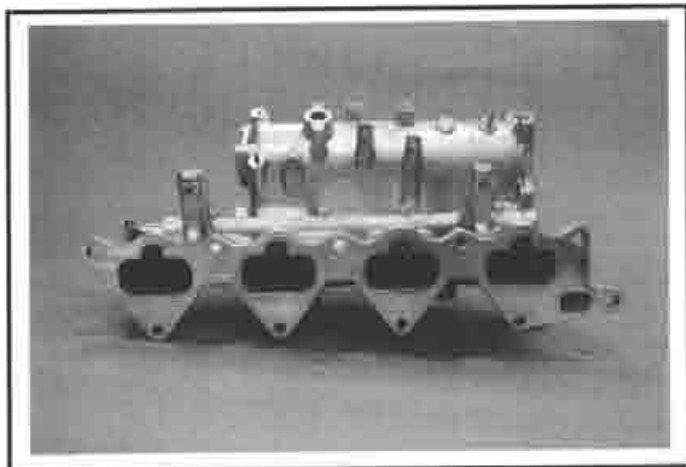

Fédération Internationale de l'Automobile
2 chemin de Blandanne
CH-1215 GENEVE 15
Tél.: 41 22 544 44 00
Fax Sport: 41 22 544 44 00

Dessins des orifices du moteur - tolérances sur les dimensions : -2%, +4%
 Drawings of engine ports - tolerances on dimensions : -2%, +4%
 エンジンポート図解 - 寸法公差 : -2%, +4%

I) Culasse, face collecteur / Cylinderhead, manifold side / シリンダヘッド, マニホールド側

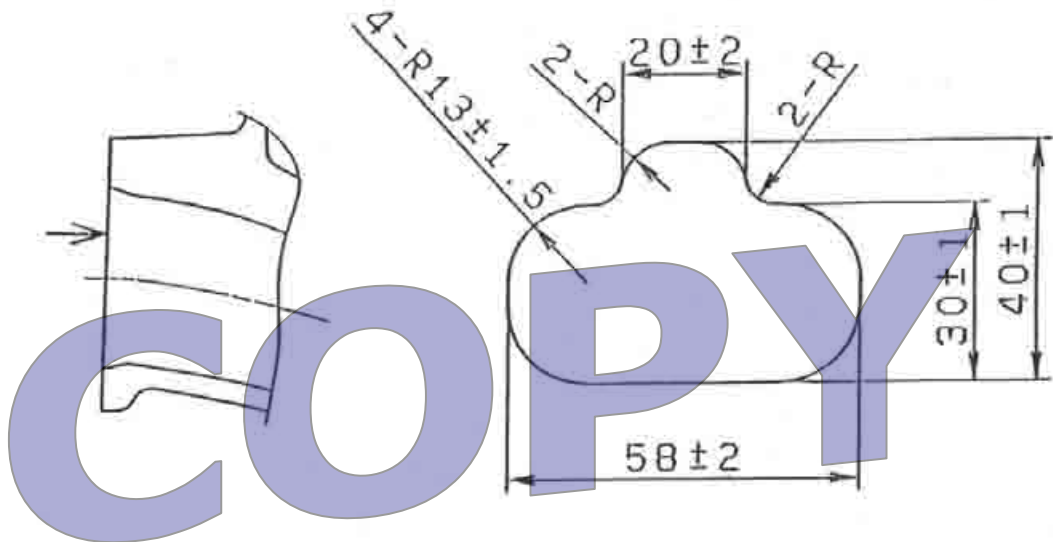

II) Collecteur, côté culasse / Manifold, cylinderhead side / マニホールド, シリンダヘッド側

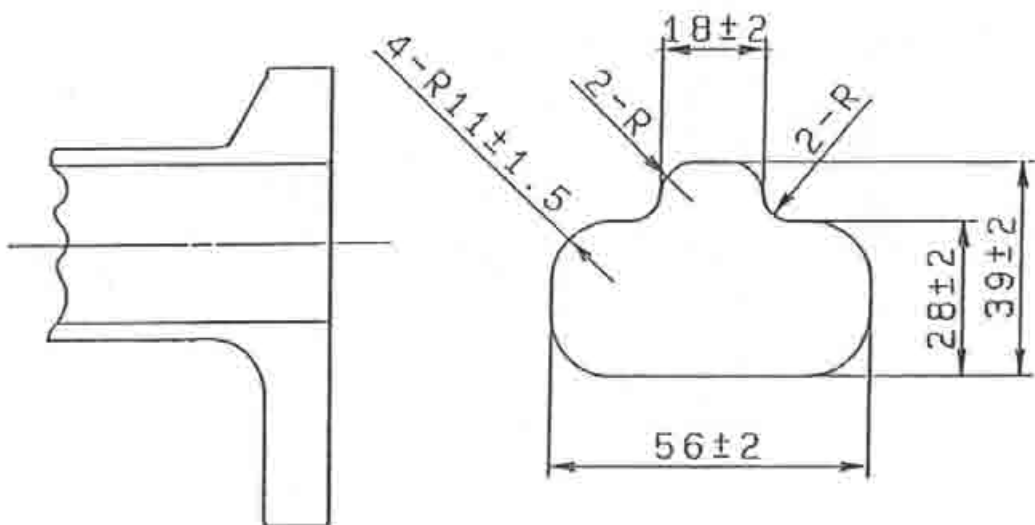

A D M I S S I O N

I N T A K E

吸気系



Marque
Make
会社名 **MITSUBISHI**

Modèle
Mode
モデル **LANCER (CT9A)**

A - 5660

JAF公認番号 JA-202

Dessins des orifices du moteur - tolérances sur les dimensions : -2%, +4%
Drawings of engine ports - tolerances on dimensions : -2%, +4%
エンジンポート図解 - 寸法公差 : -2%, +4%

III) Culasse, face collecteur / Cylinderhead, manifold side / シリンダ・ヘッド, マニホールド側

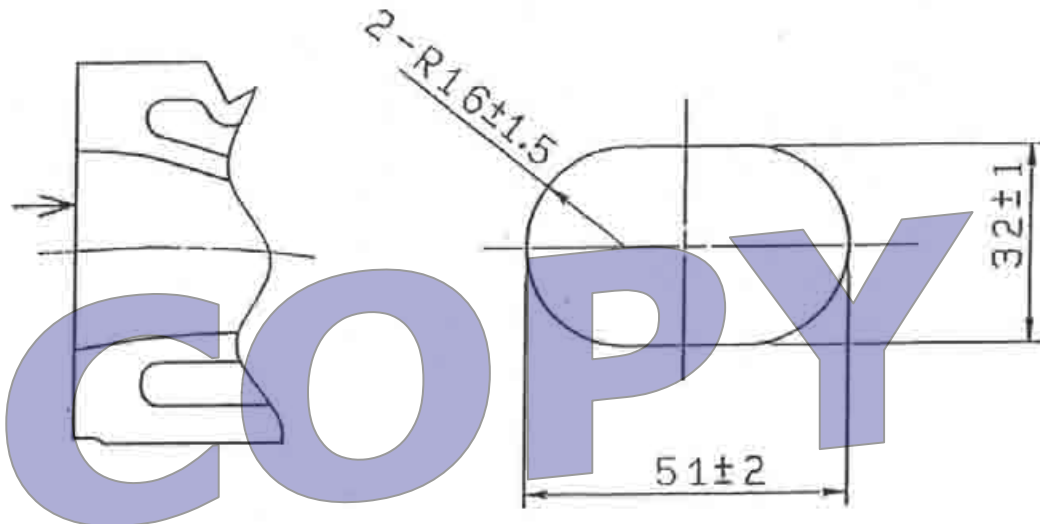

IV) Collecteur, côté culasse / Manifold, cylinderhead side / マニホールド, シリンダ・ヘッド側

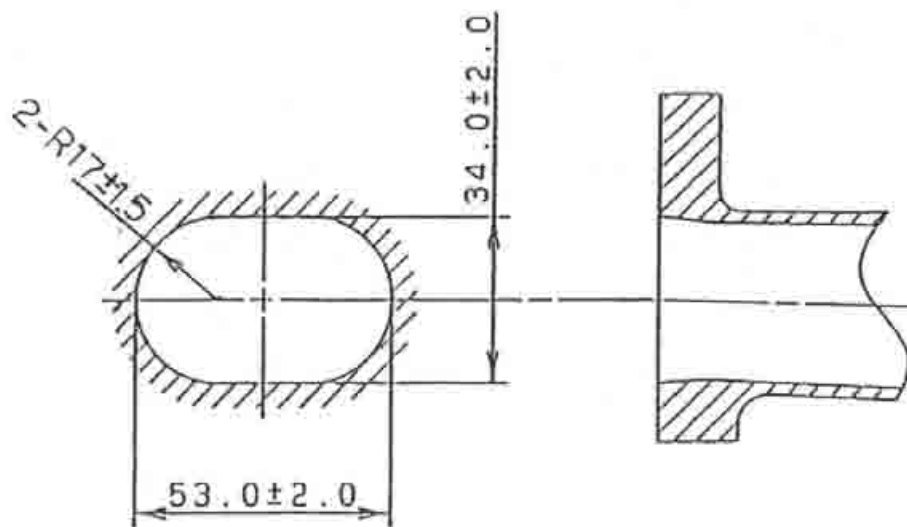

E
C
H
A
P
P
E
M
E
N
T

E
X
H
A
U
S
T

排
気
系



Marque
Make
会社名 **MITSUBISHI**

Modèle
Mode
モデル **LANCER (CT9A)**

Homologation N°

A - 5660

JAF公認番号 **JA-202**

330. Système d'allumage :
Ignition system : 点火装置 :

b) Nombre de bougies par cylindre
Number of plugs per cylinder
1シリンダ・当たりのプラグの数 **1**

c) Nombre de distributeurs
Number of distributors
ディストリビューターの数 **XXXX**

333. Système de lubrification :
Lubrication system :
潤滑装置 :

a) Type
Type
形式 **WET SUMP**

b) Nombre de pompes à huile
Number of oil pumps
オイルポンプの数 **1**

COPY



Fédération Internationale de l'Automobile
2 chemin de Blandanney
CH-1216 GENEVE 16
Tél.: 41 22 544 44 00
Fax Sport: 41 22 544 44 50

Marque
Make
会社名 **MITSUBISHI**

Modèle
Model
モデル **LANCER (CTA9)**

A - 5660

JAF公認番号 **JA-202**

4. CIRCUIT DE CARBURANT / FUEL CIRCUIT / 燃料系統

401. Réservoir : a) Nombre
Fuel tank : 燃料タンク : Number 数 **1**
- b) Emplacement
Location 位置 **UNDER THE REAR FLOOR PAN**
- c) Matériau
Material 材質 **STEEL**

5. EQUIPEMENT ELECTRIQUE / ELECTRICAL EQUIPMENT / 電装部品

501. Batteries : a) Nombre b) Tension
Batteries : バッテリー : Number 数 **1** Tension 電圧 **12 volts**

6. TRANSMISSION / POWER TRAIN / 駆動系

601. Roues motrices : avant oui non
Driven wheels : front yes no
駆動輪 : 前 有 無
- arrière oui non
rear yes no
後 有 無
602. Embrayage : b) Système de commande c) Nombre de disques
Clutch : クラッチ : Control system 制御方式 **HYDRAULIC** Number of plates **1**
ディスクの数
603. Boîte de vitesses : a) Emplacement
Gearbox : ギアボックス : Location 位置 **ENGINE COMPARTMENT OF THE CAR**
- b) Marque "manuelle" c) Marque "automatique"
"Manual" make "Automatic" make
"マニュアル" 会社名 **AICHI Machine Industry co.,Ltd.** "オートマチック" 会社名 **XXXX**
- d) Type et emplacement de commande
Type and location of control
制御の形式と位置 **MECHANICAL, ON FLOOR**



Marque
Make
会社名 **MITSUBISHI**

Modèle
Mode
モデル **LANCER (CT9A)**

A - 5660

JAF公認番号 **JA-202**

e) Rapports
Ratios ギア比

	Manuelle Manual マニュアル			
	Nombre de dents Number of teeth 歯数	Rapport Ratio 比	Const tant	Syn- chro
1	32 / 11	2.909		X
2	35 / 18	1.944		X
3	33 / 23	1.434		X
4	33 / 30	1.100		X
5	33 / 38	0.868		X
6	34 / 49	0.693		X
AR / R リバース	29 / 11 x 38 / 37	2.707	-	-
Constante Constant	XXXX	XXXX		

	Automatique Automatic オートマチック		
	Nombre de dents Number of teeth 歯数	Rapport Ratio 比	Syn- chro
1			
2			
3			
4			
5			
AR / R リバース			

f) Grille de vitesses
Gear change gate

ギアパターン



AUTOMATIC

g) Type de lubrification
Type of lubrication

BY SPLASHING

潤滑方式

S) Carter de boîte de vitesses et cloche d'embrayage

Gearbox casing and clutch bell housing ギヤボックスケースとクラッチハウジング

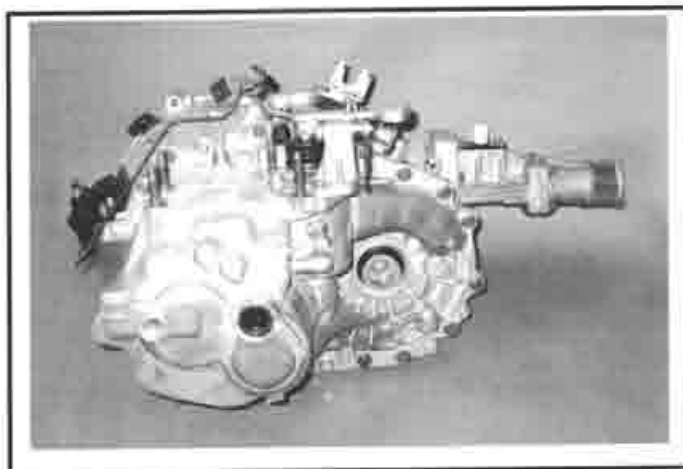

MANUAL

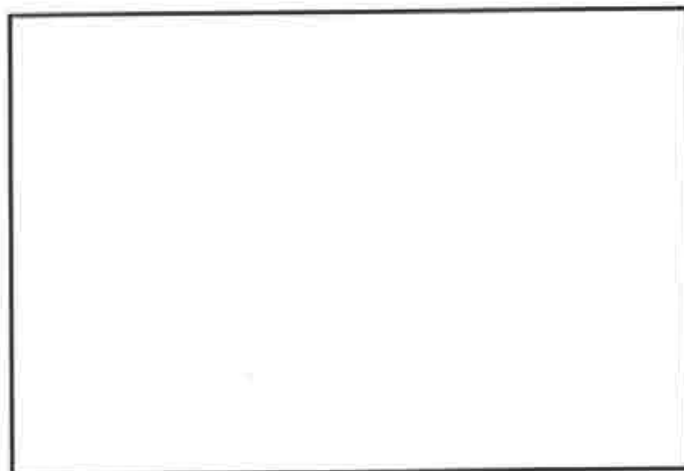

AUTOMATIC



Marque
Make
会社名 **MITSUBISHI**

Modèle
Mode
モデル **LANCER (CT9A)**

A - 5660

JAF公認番号 **JA-202**

604. Boîte de transfert / Différentiel central :
Transfer box / Central differential :
トランスファー/センターデフ :

- a) Rapports
Ratios ギア比 **0.302**
- b) Nombre de dents
Number of teeth 歯数 **13 / 43**

c) Système de commande de boîte de transfert
Control system of transfer box
トランスファーの制御方式 **XXXX**

d) Type de différentiel central
Type of central differential
センターデフの制御形式

HYPOID & BEVEL GEAR

605. Couple final
Final drive ファイナルドライブ

a) Type de couple final
Type of final drive
ファイナルドライブの形式

b) Rapport
Ratio
ギア比

c) Nombre de dents
Number of teeth
歯数

e) Type de lubrification
Type of lubrication
潤滑形式

	Avant / Front / 前	Arrière / rear / 後
a)	HELICAL GEAR	HYPOID & BEVEL GEAR
b)	4.583	3.307
c)	55 / 12	43 / 13
e)	OIL BATH	OIL BATH

606. Arbres :
Shafts : シャフト :

a) Type des arbres longitudinaux
Type of longitudinal shafts
プロペラシャフトのシャフトの継手形式

3 UNIVERSAL JOINTS AND CROSS GROOVE JOINT

b) Matériau des arbres longitudinaux
Material of longitudinal shafts
プロペラシャフトの材質

STEEL

c) Type des demi-arbres transversaux
Type of transversal half-shafts
ドライブシャフトの継手形式

BALL JOINT + TRIPOD JOINT

d) Matériau des demi-arbres transversaux
Material of transversal half-shafts
ドライブシャフトの材質

STEEL

XII) CHAÎNE CINÉMATIQUE (4 roues motrices) / KINEMATIC TRAIN (4 wheel drive) / 駆動系の図解 (4輪駆動) :

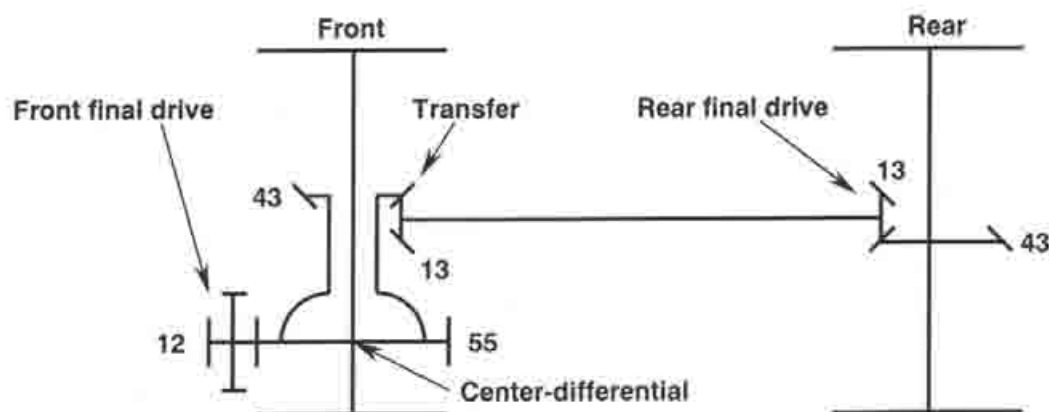

Marque
Make
会社名 **MITSUBISHI**

Modèle
Mode
モデル **LANCER (CT9A)**

A - 5660

JAF公認番号 **JA-202**

7. SUSPENSION / SUSPENSION / サスペンション

	Avant / Front / 前	Arrière / Rear / 後
701. Généralités General 全般	INDEPENDENT MCPHERSON WITH COIL SPRING	
a) Type de suspension Type of suspension サスペンション形式	INDEPENDENT MULTI LINK WITH DOUBLE WISHBONE AND COIL SPRING	
702. Ressorts hélicoïdaux Helicoidal springs コイルスプリング	<input checked="" type="checkbox"/> oui yes 有	<input type="checkbox"/> non no 無
703. Ressorts à lames Leaf springs リーフスプリング	<input type="checkbox"/> oui yes 有	<input checked="" type="checkbox"/> non no 無
704. Barres de torsion Torsion bars トーションバー/スプリング	<input type="checkbox"/> oui yes 有	<input checked="" type="checkbox"/> non no 無
705. Autre type de suspension : Other type of suspension : 他形式のサスペンション :	<i>Voir description sur fiche additionnelle See description on additional form 追加形式の記述を参照</i>	
707. Amortisseurs : Shock absorbers : ショックアブソーバー :	Avant / Front / 前	Arrière / Rear / 後
a) Nombre par roue Number per wheel 1ホイール当りの数	1	1
b) Type Type 形式	TELESCOPIC	TELESCOPIC
c) Principe de fonctionnement Principle of operation 作動の原理	HYDRAULIC	HYDRAULIC

T) Train avant complet déposé
Complete dismantled front axle 取り外したフロントアクセル一式

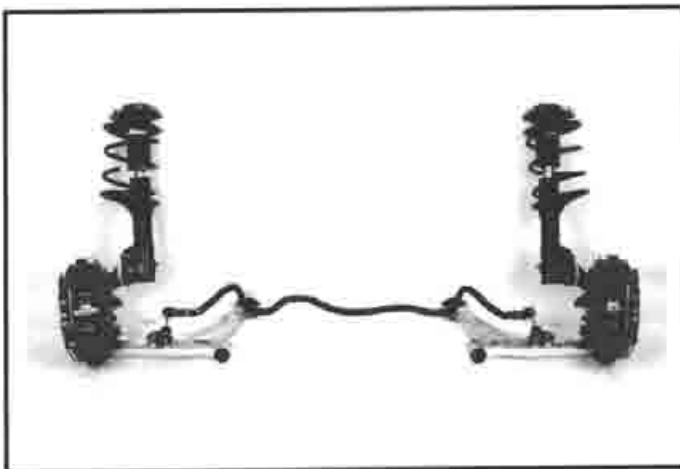

U) Train arrière complet déposé
Complete dismantled rear axle 取り外したリアアクセル一式

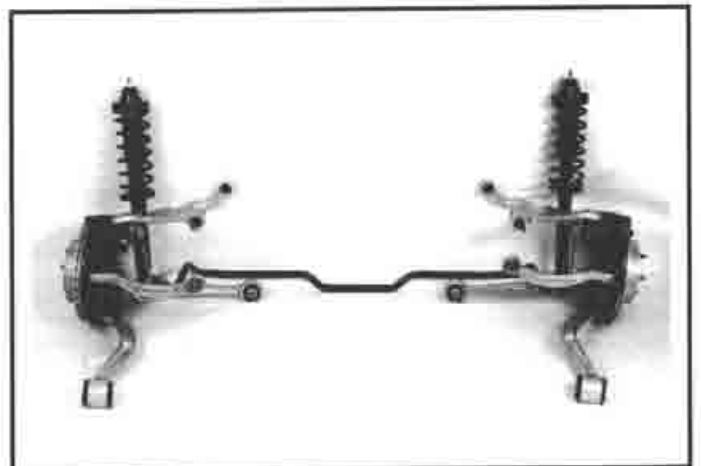

Marque
Make
会社名 **MITSUBISHI**

Modèle
Mode
モデル **LANCER (CT9A)**

A - 5660

JAF公認番号 **JA-202**

8. TRAIN ROULANT / RUNNING GEAR / 走行装置

801. Roues : Wheels : 車輪 :	Avant / Front / 前	Arrière / Rear / 後
a) Diamètre Diameter 直径	17" / 436.6 mm	17" / 436.6 mm

803. Freins : Brakes : ブレーキ :	a) Système de freinage Braking system ブレーキ方式 HYDRAULIC
b) Nombre de maître-cylindres Number of master cylinders マスターシリンダ-の数	TANDEM
c) Servo-frein Servo brakes サーボシステム	<input checked="" type="checkbox"/> oui yes 有 <input type="checkbox"/> non no 無
d) Régulateur de freinage Braking regulator ブレーキレギュレータ	<input checked="" type="checkbox"/> oui yes 有 <input type="checkbox"/> non no 無
	b1) Alésages Bores ボア 26.9 mm / 26.9 mm
	c1) Marque et type Make and type 会社名と形式 BOSCH BRAKING SYSTEM, VACUUM
	d1) Emplacement Location 位置 ON THE FRONT SIDE MEMBER

	Avant / Front / 前	Arrière / Rear / 後
e) Nombre de cylindres par roue Number of cylinders per wheel 車輪当りのシリンダ-数	4	2
e1) Alésage Bore ボア	40.0 + 46.0 mm	40.0 mm
f) Freins à tambours Drum brakes ドラムブレーキ		
f1) Diamètre intérieur Internal diameter 内径	XXXX +/- 1.5 mm	XXXX +/- 1.5 mm
f2) Nombre de garnitures par roue Number of linings per wheel 車輪当りのシューの数	XXXX	XXXX
f3) Longueur développée des garnitures Developed length of linings シューの長さ	XXXX +/- 1.5 mm	XXXX +/- 1.5 mm
f4) Largeur des garnitures Width of linings シューの幅	XXXX +/- 1 mm	XXXX +/- 1 mm
g) Freins à disques Disc brakes ディスクブレーキ		
g1) Nombre de plaquettes par roue Number of pads per wheel 車輪当りのパッドの数	2	2
g2) Nombre d'étriers par roue Number of calipers per wheel 車輪当りのカリパ-の数	1	1
g3) Matériau des étriers Caliper material カリパ-の材質	ALUMINIUM ALLOY	ALUMINIUM ALLOY
g4) Epaisseur du disque neuf Thickness of new disc 新品ディスクの厚さ	32.0 +/- 1 mm	22.0 +/- 1 mm
g5) Diamètre extérieur du disque External diameter of the disc ディスクの外径	320.0 +/- 1.5 mm	300.0 +/- 1.5 mm
g6) Diamètre extérieur de frottement des plaquettes External diameter of pads' Rubbing surface パッド摩擦面の外径	318.0 +/- 1.5 mm	298.0 +/- 1.5 mm



A - 5660

Marque
Make
会社名 **MITSUBISHI**

Modèle
Mode
モデル **LANCER (CT9A)**

JAF公認番号 **JA-202**

- g7) Diamètre intérieur de frottement des plaquettes
Internal diameter of pads' rubbing surface
パッド摩擦面の内径
- g8) Longueur hors-tout des plaquettes
Overall length of the pads
パッドの全長
- g9) Disques ventilés
Ventilated discs
ベンチレーテッドディスク

Avant / Front / 前	Arrière / Rear / 後
195 +/- 1.5 mm	208 +/- 1.5 mm
132 +/- 1.5 mm	77 +/- 1.5 mm
<input checked="" type="checkbox"/> oui yes 有 <input type="checkbox"/> non no 無	<input checked="" type="checkbox"/> oui yes 有 <input type="checkbox"/> non no 無

h) Frein de stationnement :
Parking brake : パーキングブレーキ

h1) Système de commande
Control system 作動方式 **MECHANICAL**

h2) Emplacement de la commande
Location of lever
レバーの位置

h3) Effet sur roues
On which wheels
作動ホイール

<input type="checkbox"/> Avant Front 前	<input checked="" type="checkbox"/> Arrière Rear 後
---	---

BETWEEN THE FRONT SEAT

V) Frein avant
Front brake フロントブレーキ

W) Frein arrière
Rear brake リアブレーキ

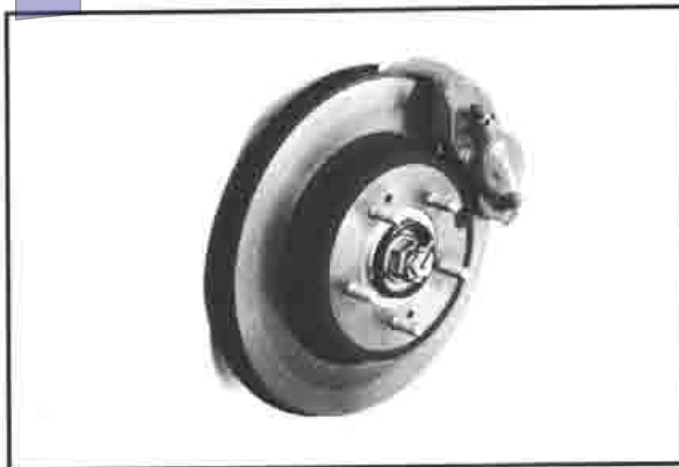
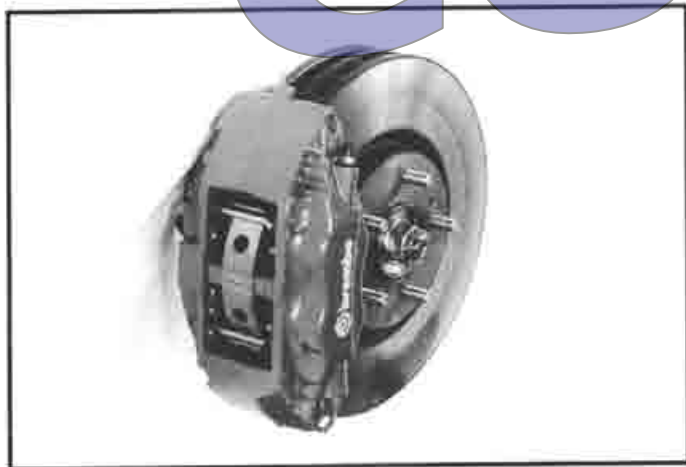

804. Direction :
Steering : ステアリング

- a) Type
Type
形式
- b) Servo-assistance
Power assisted
パワーステアリング

Type
Type
形式

Avant / Front / 前	Arrière / Rear / 後
RACK & PINION	XXXX
<input checked="" type="checkbox"/> oui yes 有 <input type="checkbox"/> non no 無	<input type="checkbox"/> oui yes 有 <input checked="" type="checkbox"/> non no 無
HYDRAULIC	XXXX



Marque
Make
会社名 **MITSUBISHI**

Modèle
Mode
モデル **LANCER (CT9A)**

A - 5660

JAF公認番号 **JA-202**

9. CARROSSERIE / BODYWORK / 車体

901. Intérieur :
Interior : 室内 : a) Ventilation
Ventilation 換気 oui
yes 有 non
no 無

b) Chauffage
Heating ヒーター oui
yes 有 non
no 無

f) Toit ouvrant optionnel
Optional sun roof
オプションサンルーフ oui
yes 有 non
no 無

f1) Type
Type
形式 **XXXX**

f2) Système de commande
Control system
制御方式 **XXXX**

g) Système d'ouverture des vitres latérales
Opening system for side windows
サイドウィンドウ開閉方式

Avant / Front / 前	Arrière / Rear / 後
MANUAL	MANUAL

X) Tableau de bord
Dashboard ダッシュボード



Y) Toit ouvrant
Sunroof サンルーフ



Marque
Make
会社名 **MITSUBISHI**

Modèle
Mode
モデル **LANCER (CT9A)**

A - 5660

JAF公認番号 **JA-202**

902. Extérieur :
Exterior : 室外 :

a) Nombre de portes
Number of doors ドアの数 **4**

b) Hayon
Tailgate ティルゲート

oui
yes 有 non
no 無

c) Matériau des portières
Door material
ドアの材質

Avant / Front / 前	Arrière / Rear / 後
STEEL	STEEL

d) Matériau du capot avant
Front bonnet material
フロントボンネットの材質

ALUMINIUM

e) Matériau du capot arrière / hayon
Rear bonnet / tailgate material
リアボンネット/テグートの材質

STEEL

f) Matériau de la carrosserie
Bodywork material 車体の材質

STEEL

(EXCEPT FRONT FENDER AND BONNET : ALUMINIUM ALLOY)

g) Matériau de lunette arrière
Rear window material
リアウインドの材質

SAFETY GLASS

h) Matériau des glaces de custode
Rear quarter window material
リアクォーターウインドの材質

SAFETY GLASS

k) Matériau des vitres latérales
Side window material サイドウインドの材質

Avant / Front / 前	Arrière / Rear / 後
SAFETY GLASS	SAFETY GLASS
PLASTICS (MODIFIED POLY - PROPYLENE)	PLASTICS (MODIFIED POLY - PROPYLENE)

l) Matériau du pare-choc
Material of bumper バンパーの材質

XIII) PARTIES DE CARROSSERIE SYNTHETIQUES / SYNTHETIC PARTS OF THE BODY / 車両外観でプラスチックや合成樹脂部品の類別 :

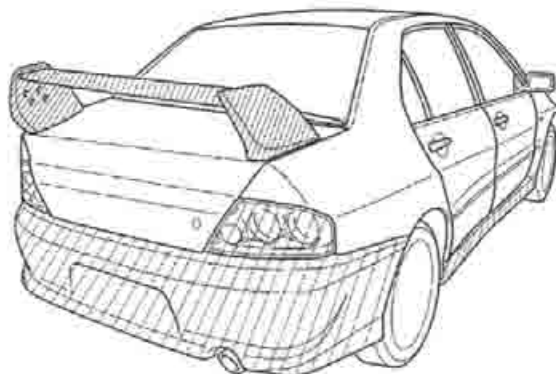

Fédération internationale de l'Automobile

2 Chemin de Blandonnet

CH-1215 GENEVE 15

Tél.: 41 22 544 44 00

Fax Sport: 41 22 544 44 50

Marque
Make
会社名 **MITSUBISHI**

Modèle
Mode
型番 **LANCER (CT9A)**

A - 5660

JAF公認番号 **JA-202**

INFORMATIONS COMPLEMENTAIRES / COMPLEMENTARY INFORMATION / 補足情報

32B. c) INTERNAL DIMENSIONS OF MANIFOLD EXIT

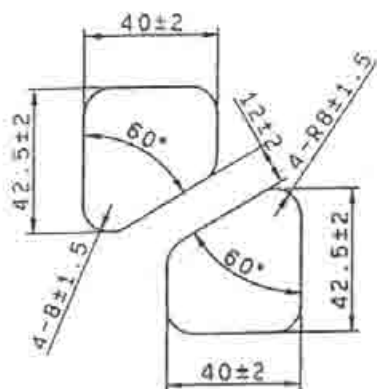

COPY





FEDERATION INTERNATIONALE
DE L'AUTOMOBILE

JAPAN AUTOMOBILE FEDERATION
社団法人 日本自動車連盟

Groupe
Group **A**

Homologation N°

A - 5660

Extension N°

CERTIFICAT DE DIMENSIONS INTERIEURES
CERTIFICATE FOR INTERIOR DIMENSIONS
室内寸法の証明書

JAF公認番号 **JA-202**

Véhicule : Constructeur
Vehicle : Manufacturer **MITSUBISHI MOTORS CORP.**

車両 : 会社名

Modèle et type

Model and type

型名と型式

LENCER EVOLUTION VIII (CT9A)

Dimensions intérieures comme définies par le Règlement d'Homologation
Interior dimensions as defined by the Homologation Regulations
車両公認規則で定義された室内寸法

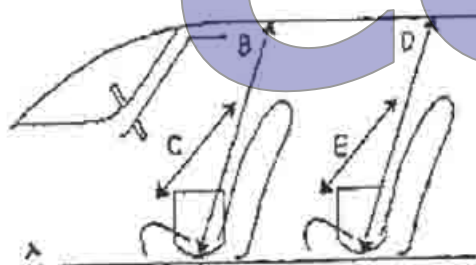

B	(Hauteur sur sièges avant) (Height above front seats) (前座席上部の高さ)	1,045.0	mm
C	(Largeur aux sièges avant) (Width at front seats) (前座席の中)	1,370.0	mm
D	(Hauteur sur sièges arrière) (Height above rear seats) (後座席上部の高さ)	945.0	mm
E	(Largeur aux sièges arrière) (Width at rear seats) (後座席の中)	1,370.0	mm

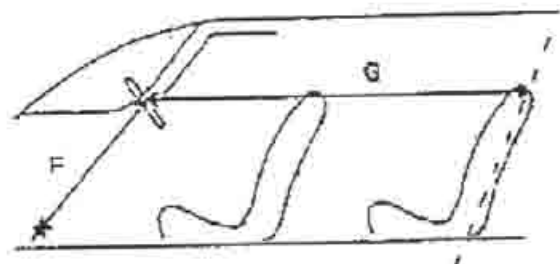

F	(Volant - Pédale de frein) (Steering wheel - Brake pedal) (ステアリングホイール-ブレーキペダル)	670.0	mm
G	(Volant - Paroi de séparation arrière) (Steering wheel - Rear bulkhead) (ステアリングホイール-後部バレット)	1,685.0	mm
H	= F + G =	2,355.0	mm





FEDERATION INTERNATIONALE
DE L'AUTOMOBILE
JAPAN AUTOMOBILE FEDERATION
社団法人 日本自動車連盟

Homologation N°

A - 5660



Group
Group **A/B**

JAF公認番号 **JA-202**

JAF発効日 **2003年 2月28日**

FICHE D'HOMOLOGATION ADDITIONNELLE POUR MOTEURS SURALIMENTES PAR TURBOCOMPRESSEUR(S)
ADDITIONAL HOMOLOGATION FORM FOR TURBOCHARGED ENGINES
ターボチャージャー付きエンジンの追加公認書式

Véhicule : Constructeur
Vehicle : Manufacturer
車両 : 製造会社名

MITSUBISHI MOTORS CORP.

Modèle et type
Model and type
モデルと型式

LANCER EVOLUTION VIII (CT9A)

Homologation valable à partir du
Homologation valid as from
FIA公認発効年月日

01 AVR. 2003

334. Suralimentation
Turbocharging
ターボチャージャー

a) Marque et type du turbocompresseur
Make and type of the turbocharger
ターボチャージャーの製造会社名と型式

MITSUBISHI (H.L.) TYPE = TD05HRA

b) Carter de turbine :
Turbine housing :
タービンハウジング :

b1) Nombre d'entrées des gaz d'échappement
Number of exhaust gas entries
排気取り入れ口の数

2

b2) Matériau
Material
材質 **CAST IRON**

c) Roue de turbine :
Turbine wheel :
タービンホイール :

c1) Matériau
Material
材質 **TiAl ALLOYS**

c2) Nombre d'aubes
Number of blades **12**
ブレードの数

c3) Hauteur(s) des aubes
Height(s) of blades **19.6 +/- 0.5 mm**
ブレードの高さ

c4) Cotes A, B, C, selon le schéma suivant
Dimensions A, B, C, according to the following sketch
右図のA,B,Cの寸法

A = **50.2** +/- 0.4 mm

B = **9.1** +/- 0.5 mm

C = **56.0** +/- 0.3 mm

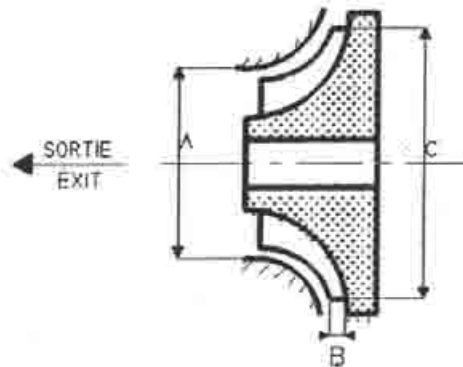

c5) Aubes variables
Variable blades
可変ブレード

<input type="checkbox"/> oui yes 有	<input checked="" type="checkbox"/> non no 無
---------------------------------------	---

d) Carter de compression :
Impeller housing :
インペラーハウジング :

d1) Nombre d'entrées d'air (mélange)
Number of air entries (gas)
空気取り入れ口の数 **1**

d2) Matériau
Material
材質 **ALUMINIUM ALLOY**



Marque
Make
会社名 **MITSUBISHI**

Modèle
Model
モデル **LANCER (CT9A)**

Homologation N°
A - 5660

JAF公認番号 **JA-202**

e) Roue de compression ;
Impeller wheel ;
インペラホイール :

e1) Matériau
Material
材質 **ALUMINIUM ALLOY**

e2) Nombre d'aubes
Number of blades **6 + 6**
ブレードの数

e3) Hauteur(s) des aubes
Height(s) of blades **20.8 & 14.8 +/- 0.5 mm**
ブレードの高さ

e4) Cotes A, B, C, selon le schéma suivant
Dimensions A, B, C, according to the following sketch
右図のA,B,Cの寸法

A = **49.0** +/- 0.4 mm

B = **4.1** +/- 0.5 mm

C = **68.0** +/- 0.4 mm

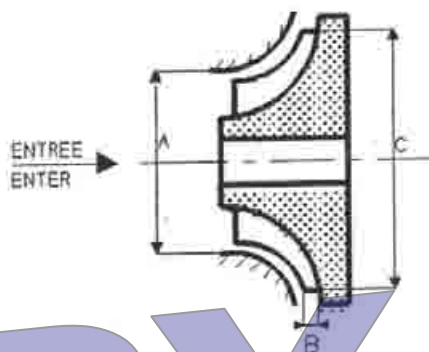

e5) Aubes variables
Variable blades
可変ブレード

oui
yes 有

non
no 無

f) Régulation de la pression ;
Pressure regulation ;
圧力調整 :

f1) Type de régulation de la pression ;
Type of pressure adjustment ;
圧力調整の方式 :

by-pass
by-pass
バイパス

soupape de décharge
relief valve
リリーフバルブ

autre cas
other case
その他

f2) Type de la soupape
Type of the valve
バルブの形式 :

SWING VALVE, WASTEGATE ACTUATOR WITH ADJUSTABLE ROD

g) Système d'échappement ;
Exhaust system ;
排気方式 :

g1) Dimensions intérieures de(s) éventuel(s) tuyau(x) d'échappement
entre collecteur d'échappement et turbocompresseur
Internal dimensions of the possible exhaust pipe(s) between
exhaust manifold and turbocharger

エキゾーストマニホールドとターボの間エキゾーストパイプの内径

XXXX mm

h) Refroidissement de l'air d'admission ;
Cooling of the intake air ; 吸気冷却 :

h1) oui
yes 有

non
no 無

h2) Système
System 方式

air/air
air/air 空気 / 空気

air/eau
air/water 空気 / 水

simple-passe
single-flow 単流

double-passe
double-flow 複流

Capacité en eau
Water capacity 水の容量 **XXXX** l

h3) Diamètre de l'entrée d'air
Air inlet diameter **56.5 +/- 2.0** mm
吸気口径

h4) Diamètre de la sortie d'air
Air outlet diameter **56.5 +/- 2.0** mm
排気口径



Fédération Internationale de l'Automobile
2 chemin de Blandanet
CH-1215 GENEVE 15
Tél.: 41 22 544 44 00
Fax Sport: 41 22 544 44 50

Marque
Make
会社名 **MITSUBISHI**

Modèle
Model
モデル名 **LANCER (CT9A)**

Homologation N°

A - 5660

JAF公認番号 **JA-202**

PHOTOS / 写真

K) Vue de dessus du turbocompresseur
Plan view of turbocharger トーボチャージャーの上面視



L) Vue de face du turbocompresseur
Front view of turbocharger トーボチャージャーの前面視

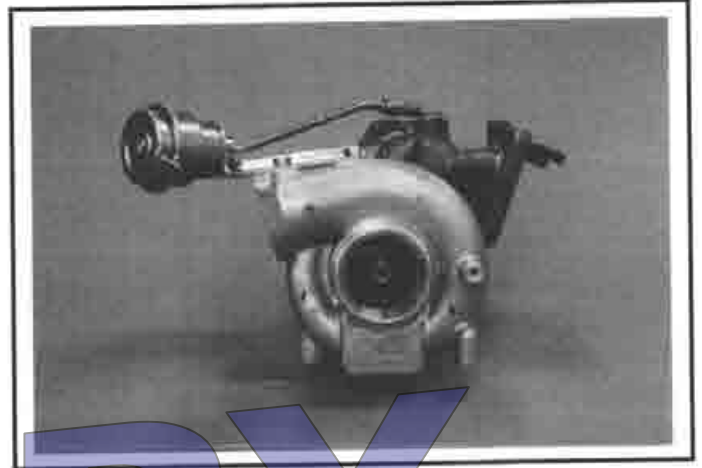

M) Vue de côté du turbocompresseur
Side view of turbocharger トーボチャージャーの側面視

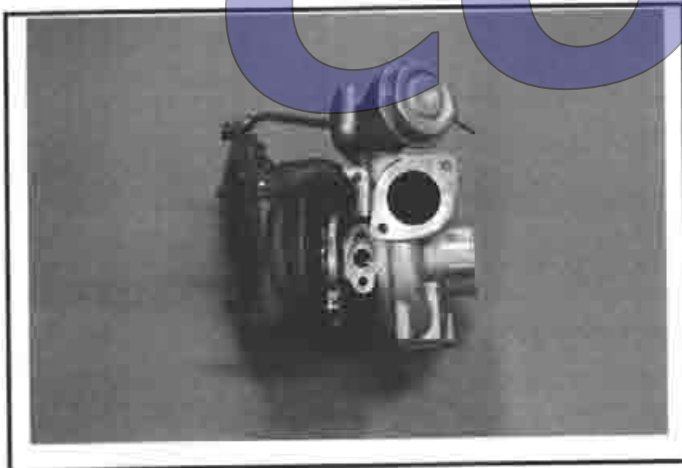

N) Carter de turbine du turbocompresseur
Turbine housing of turbocharger トーボチャージャーのタービンハウジング

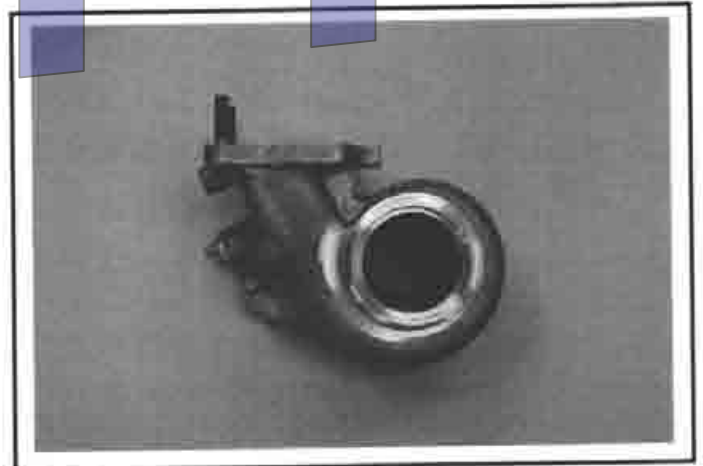

O) Soupape et montage du by-pass du turbocompresseur
Valve and by-pass installation of turbocharger
バypassとバイパスのトーボチャージャーへの取付位置



P) Système d'échappement entre collecteur et turbocompresseur
Exhaust system between manifold and turbocompressor
トーボコンプレッサーとマニホールド間の排気方式

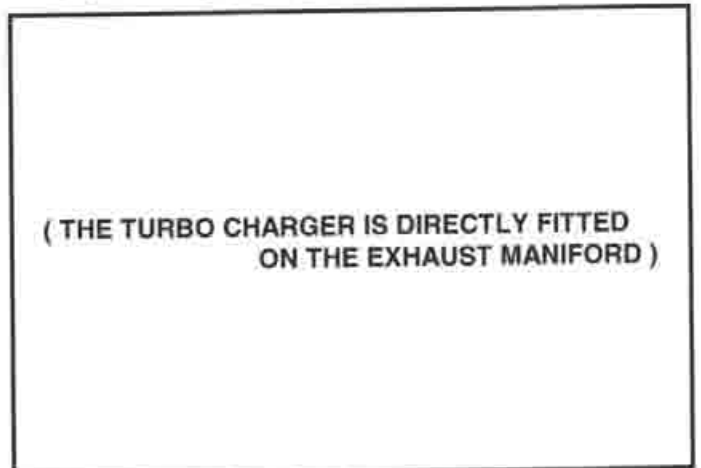

Fédération internationale de l'Automobile
2 chemin de Blandonnet
CH-1215 GENEVE 15
Tél.: 41 22 544 44 00
Fax Sport: 41 22 544 44 50

Marque
Make
会社名 **MITSUBISHI**

Modèle
Model
モデル名 **LANCER (CT9A)**

JAF公認番号 **JA-202**

Q) Carter de compression du turbocompresseur
Compressor housing of turbocharger ターボコンプレッサハウジング

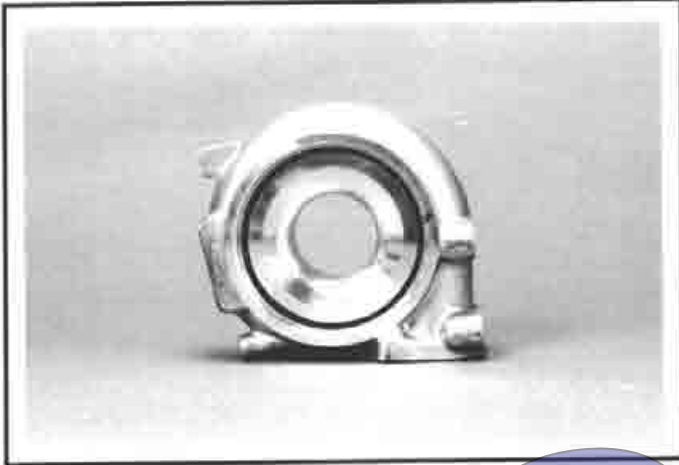

R) Echangeur intermédiaire déposé
Intercooler dismantled 取り外したインタークーラー

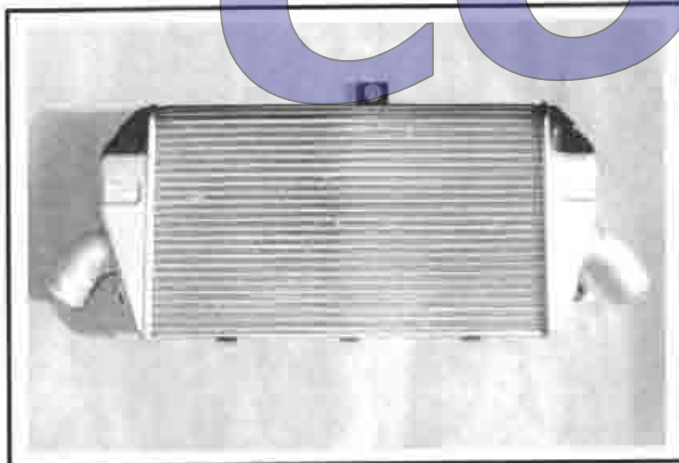

Z) Echangeur intermédiaire monté
Intercooler mounted 取り付けしたインタークーラー

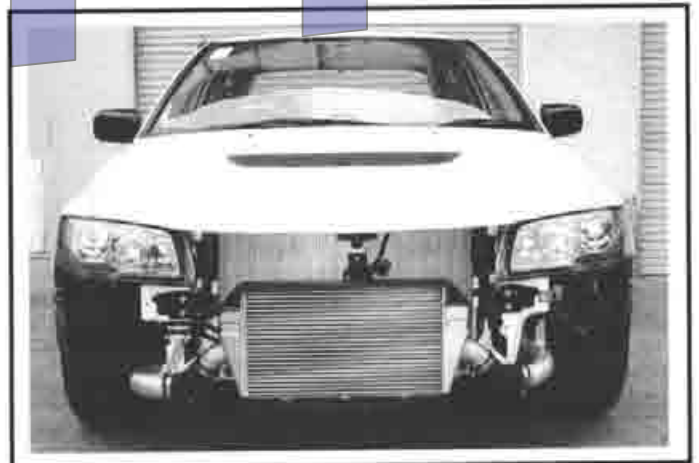

WATER SPRAY DEVICE



**TANK CAPACITY : 4.5 L
IN THE ENGINE COMPARTMENT**

(3 NOZZLES : INTERCOOLER)



Fédération Internationale de l'Automobile
2 chemin de Brandanhet
CH-1215 GENEVE 15
Tél.: 41 22 544 44 00
Fax Sport: 41 22 544 44 50

Marque
Make
会社名 MITSUBISHI

Modèle
Model
行名 LANCER (CT9A)

Homologation N°

A - 5660

JAF公認番号 JA-202

DESSINS / DRAWINGS / 図面

V) Entrée des gaz d'échappement dans turbine de compresseur
Exhaust gas inlet to the compressor turbine
ターボチャージャーコンプレッサの排気入口図

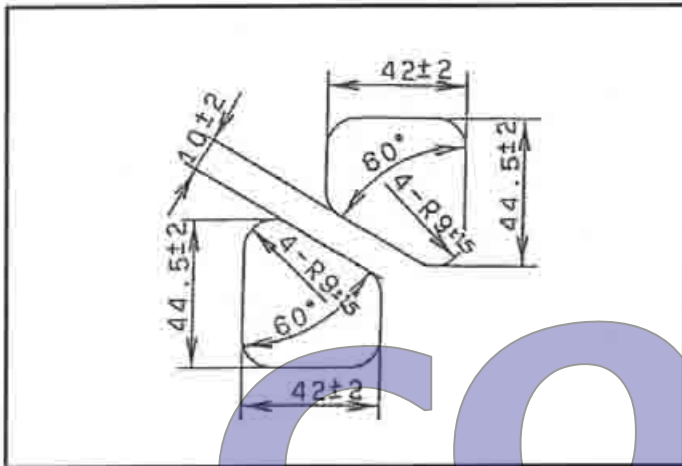

VI) Sortie des gaz d'échappement de turbine de compresseur
Exhaust gas outlet from the compressor turbine
ターボチャージャーコンプレッサの排気出口図

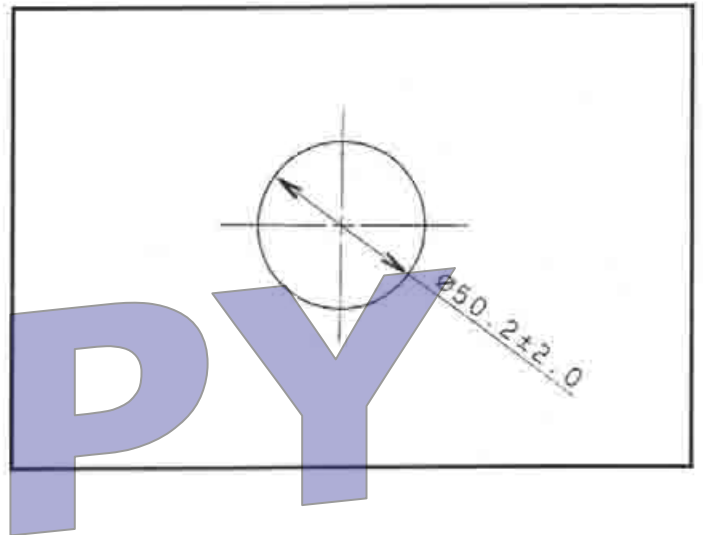

VII) Entrée d'air (mélange) dans carter de compresseur
Air (gas) inlet to the compressor housing
コンプレッサハウジングの入口図

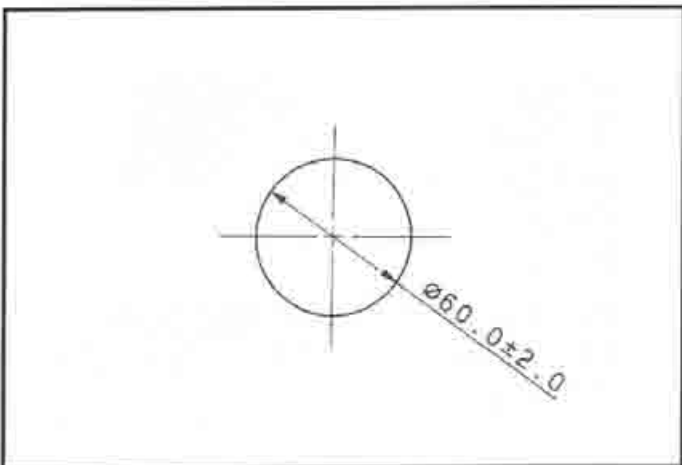

VIII) Sortie d'air (mélange) du carter de compresseur
Air (gas) outlet from the compressor housing
コンプレッサハウジングの出口図

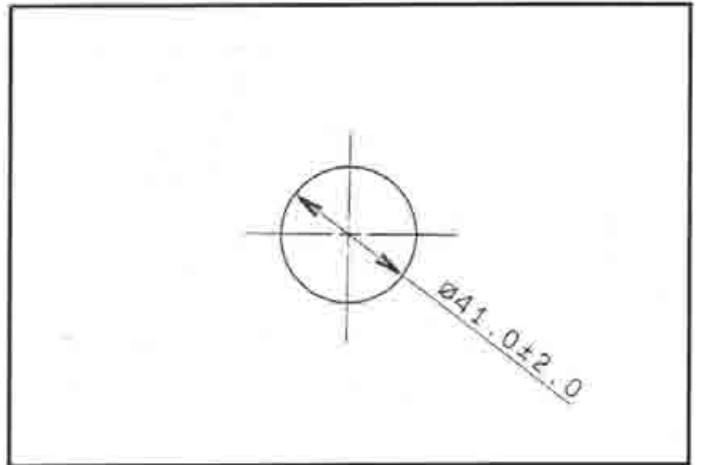

Fédération Internationale de l'Automobile
2 chemin de Blandonnet
CH-1215 GENEVE 15
Tél.: 41 22 544 44 00
Fax Sport: 41 22 544 44 50

Marque
Make
会社名 **MITSUBISHI**

Modèle
Model
行名 **LANCER (CT9A)**

A - 5660

JAF公認番号 JA-202

IX) Dispositif réglant la pression de suralimentation
Device regulating the turbocharger pressure 過給圧力の調整装置図

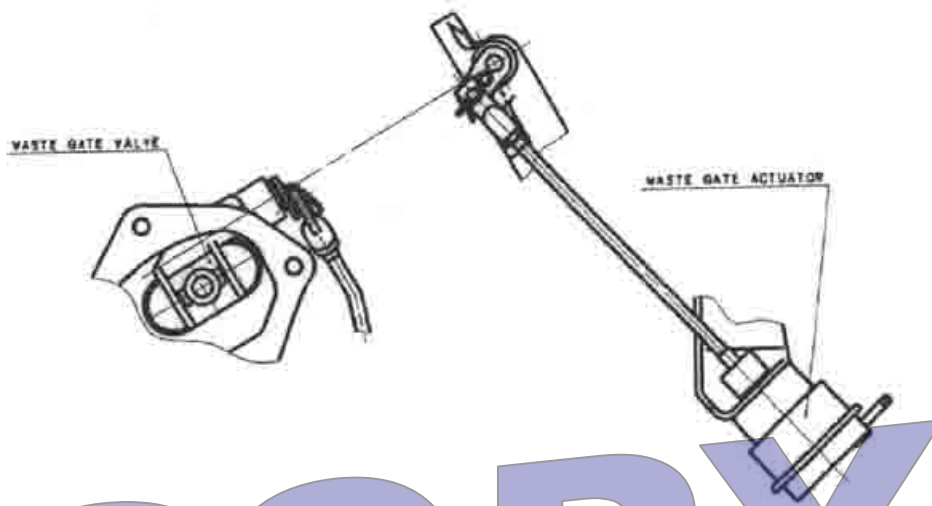

Pression standard
Standard pressure **1.02** bar
標準過給圧力

Procédure de contrôle de la pression
Procedure for checking the pressure
過給圧力の検査手順

PRESSURE CORRESPONDING TO AN AXIAL DISPLACEMENT OF THE WASTE GATE

CONTROL ROD OF 1.0 mm

XV) Système de refroidissement de l'intercooler
Intercooler cooling system
インタークーラの冷却方式図

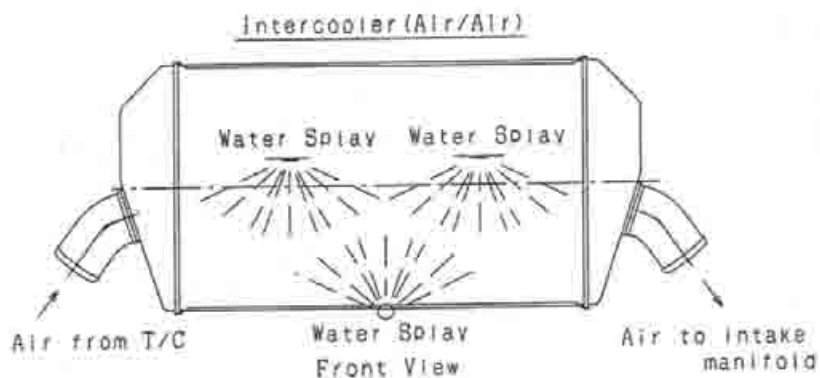

[REMARKS]
REFERRING ART..255.2 (HOMOLOGATION), ABOVE INTERCOOLER (9.221 dm³) SHOULD NOT
APPLY GROUP A RALLY CAR.



Fédération Internationale de l'Automobile
2 chemin de Blandonnet
CH-1215 GENEVE 15
Tél.: 41 22 544 44 00
Fax Sport: 41 22 544 44 50



FEDERATION INTERNATIONALE
DE L'AUTOMOBILE
JAPAN AUTO MOBILE FEDERATION
社団法人 日本自動車連盟

Homologation N°

A-5660

Extension N°

01/01V0

Groupe Group **A / B / N**

NON VALABLE EN SUPER PRODUCTION
NOT VALID IN SUPER PRODUCTION

JAF公認番号: **JA-202V0-3/1**

JAF発効日: **2004年2月29日**

FICHE D'EXTENSION D'HOMOLOGATION
FORM OF HOMOLOGATION EXTENSION
追加公認書式

- | | | | |
|------------------------------------|---|---|--|
| <input type="checkbox"/> ES | Evolution sportive du type / Sporting evolution of the type
スポーツ進化 | <input checked="" type="checkbox"/> VO | Variante option / Option variant
オプション変型 |
| <input type="checkbox"/> ET | Evolution normale du type / Normal evolution of the type
型式の正常進化 | <input type="checkbox"/> VP | Variante de Production / Production variant
プロダクション変型 |
| <input type="checkbox"/> VF | Variante de fourniture / Supply variant
供給変型 | <input type="checkbox"/> ER | Erratum / Erratum
誤記訂正 |

Véhicule : Constructeur
Vehicle : Manufacturer **MITSUBISHI MOTORS CORP.**
車両 : 製造会社名

Modèle et type
Model and type
モデルと型式 **LANCER EVOLUTION VIII (CT9A)**

Homologation valable à partir du
Homologation valid as from **01 MARS 2004**
FIA公認発効年月日

Page or ext. 頁または追加番号	Article 項目	Description 記述	PHOTO No.
18	9	BODYWORK DRIVER SEAT MOUNTING TUBE : STEEL TUBE WELDED TO THE FLOOR-PAN. (SHOWN LHD POSITION) (Tensile stress : 900N/mm ²) Co-DRIVER SEAT MOUNTING TUBE : STEEL TUBE WELDED TO THE FLOOR-PAN. (SHOWN LHD POSITION) (Tensile stress : 900N/mm ²) ROOF VENT : HEIGHT 80mm, WIDTH 300mm (Tolerance ; +/- 10mm)	1 2 3



Fédération Internationale de l'Automobile
2 chemin de Blandonnet
CH-1215 GENEVE 15
Tél: 41 22 544 44 00
Fax Sport: 41 22 544 44 50

Marque
Make
会社名 **MITSUBISHI**

Modèle
Model
型名 **LANCER (CT9A)**

Homologation N°

A-5660

Extension N°

01/01V0

JAF公認番号 **JA-202V0-3/1**

PHOTO N° 1



PHOTO N° 2



PHOTO N° 3

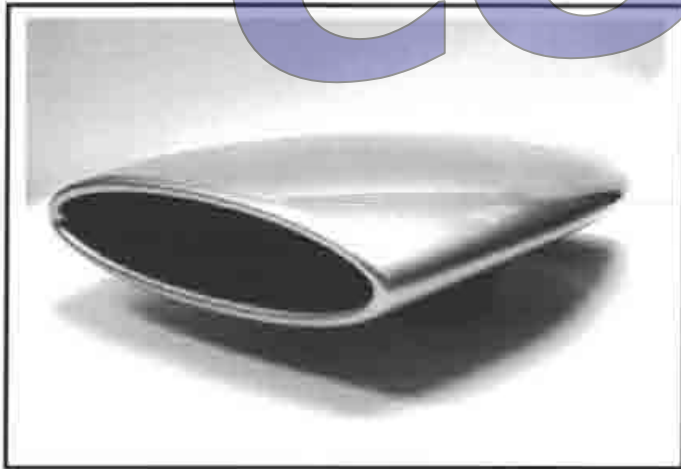

PHOTO N°



PHOTO N°

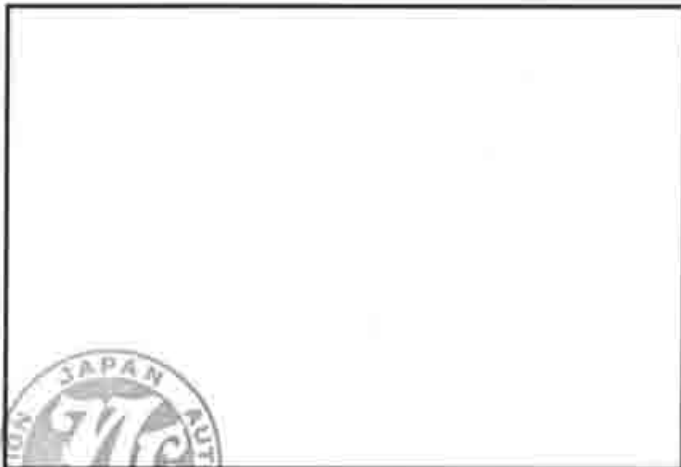

PHOTO N°



Fédération Internationale de l'Automobile
2 chemin de Blandonnet
CH-1215 GENEVE 15
Tél.: 41 22 544 44 00
Fax Sport: 41 22 544 44 50



FEDERATION INTERNATIONALE
DE L'AUTOMOBILE
JAPAN AUTO MOBILE FEDERATION
社団法人 日本自動車連盟

Groupe **A**
Group

Homologation N°

A-5660

Extension N°

02/01VF

NON VALABLE EN SUPER PRODUCTION
NOT VALID IN SUPER PRODUCTION

JAF公認番号 **JA-202VF-4/2**

JAF発効日 **2004年6月30日**

FICHE D'EXTENSION D'HOMOLOGATION
FORM OF HOMOLOGATION EXTENSION



追加公認書式

- | | | | | | |
|-------------------------------------|-----------|---|--------------------------|-----------|--|
| <input type="checkbox"/> | ES | Evolution sportive du type / Sporting evolution of the type
スポーツ進化 | <input type="checkbox"/> | VO | Variante option / Option variant
オプション変型 |
| <input type="checkbox"/> | ET | Evolution normale du type / Normal evolution of the type
型式の正常進化 | <input type="checkbox"/> | VP | Variante de Production / Production variant
プロダクション変型 |
| <input checked="" type="checkbox"/> | VF | Variante de fourniture / Supply variant
供給変型 | <input type="checkbox"/> | ER | Erratum / Erratum
誤記訂正 |

Véhicule : Constructeur
Vehicle : Manufacturer **MITSUBISHI MOTORS CORP.**
車両：製造会社名

Modèle et type
Model and type **LANCER EVOLUTION VIII (CT9A)**
型式と型式

Homologation valable à partir du
Homologation valid as from **01 JUL. 2004**
FIA公認発効年月日

Page or ext. 頁または追加番号	Article 項目	Description 記述	Photo No.
6	3 324	ENGINE Fuel feed by injection c) Kind of fuel measurement : Type 2 : 76 pins with 4 plugs for Export version (New). Type 1 : 93 pins with 3 plugs for Domestic version (Current).	1 2
		Photo No. 1	Photo No. 2
		[Type 2] 	[Type 1] 



Fédération Internationale de l'Automobile
2 chemin de la Sablonnière
CH-1215 GENEVE 15
Tel: 41 22 544 44 00
Fax Sport: 41 22 544 44 50



FEDERATION INTERNATIONALE
DE L'AUTOMOBILE
JAPAN AUTO MOBILE FEDERATION
社団法人 日本自動車連盟

Groupe / Group **A/N**

Homologation N°

A-5660

Extension N°

03/02 VO

NON VALABLE EN SUPER PRODUCTION
NOT VALID IN SUPER PRODUCTION

JAF公認番号 **JA-202 VO-5/2**

JAF発効日 **2005年5月31日**

FICHE D'EXTENSION D'HOMOLOGATION
FORM OF HOMOLOGATION EXTENSION
追加公認書式

- | | | | | | |
|--------------------------|-----------|---|-------------------------------------|-----------|--|
| <input type="checkbox"/> | ES | Evolution sportive du type / Sporting evolution of the type
スポーツ進化 | <input checked="" type="checkbox"/> | VO | Variante option / Option variant
オプション変型 |
| <input type="checkbox"/> | ET | Evolution normale du type / Normal evolution of the type
型式の正常進化 | <input type="checkbox"/> | VP | Variante de Production / Production variant
プロダクション変型 |
| <input type="checkbox"/> | VF | Variante de fourniture / Supply variant
供給変型 | <input type="checkbox"/> | ER | Erratum / Erratum
誤記訂正 |

Véhicule : Constructeur
Vehicle : Manufacturer **mitsubishi motors corp.**
車両 : 製造会社名

Modèle et type
Model and type
型式と型式 **LANCER EVOLUTION VIII (CT9A)**

Homologation valable à partir du
Homologation valid as from
FIA公認発効年月日

01 JUL. 2005

COPY

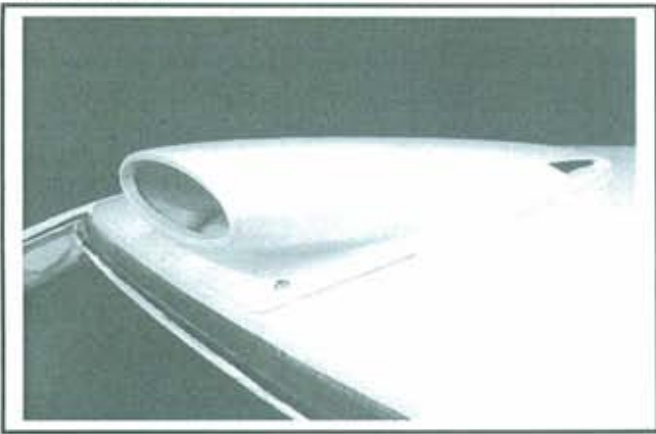
Page or ext. 頁または追加番号	Article 項目	Description 記述	PHOTO No.
18	9	BODYWORK Roof vent : height 85 mm, width 280 mm (tolerance ; +/- 10 mm) Photo No. 1 	1

Fédération Internationale de l'Automobile
Chemin de Blandonnet, 2
CH-1216 GENEVE 15
Tel: 41 22 544 44 00
Fax Sport: 41 22 544 44 50





FEDERATION INTERNATIONALE
DE L'AUTOMOBILE
JAPAN AUTO MOBILE FEDERATION
社団法人 日本自動車連盟

Homologation N°

A-5660



Extension N°

04/02 VF

Groupe ,Group **A/N**

NON VALABLE EN SUPER PRODUCTION
NOT VALID IN SUPER PRODUCTION

JAF公認番号 **JA-202 VF-6/3**

JAF発効日 **2006年7月1日**

FICHE D'EXTENSION D'HOMOLOGATION
HOMOLOGATION EXTENSION FORM
追加公認書式

- | | | | | | |
|-------------------------------------|-----------|---|--------------------------|-----------|--|
| <input type="checkbox"/> | ES | Evolution sportive du type / Sporting evolution of the type
スポーツ進化 | <input type="checkbox"/> | VO | Variante option / Option variant
オプション変型 |
| <input type="checkbox"/> | ET | Evolution normale du type / Normal evolution of the type
型式の正常進化 | <input type="checkbox"/> | VP | Variante de Production / Production variant
プロダクション変型 |
| <input checked="" type="checkbox"/> | VF | Variante de fourniture / Supply variant
供給変型 | <input type="checkbox"/> | ER | Erratum / Erratum
誤記訂正 |

COPY

Véhicule : Constructeur
Vehicle : Manufacturer **MITSUBISHI MOTORS CORP.**
車両 : 製造会社名

Modèle et type
Model and type **LANCER EVOLUTION VIII (CT9A)**
モデルと型式

Homologation valable à partir du
Homologation valid as from **01 JUIL. 2006**
FIA公認発効年月日

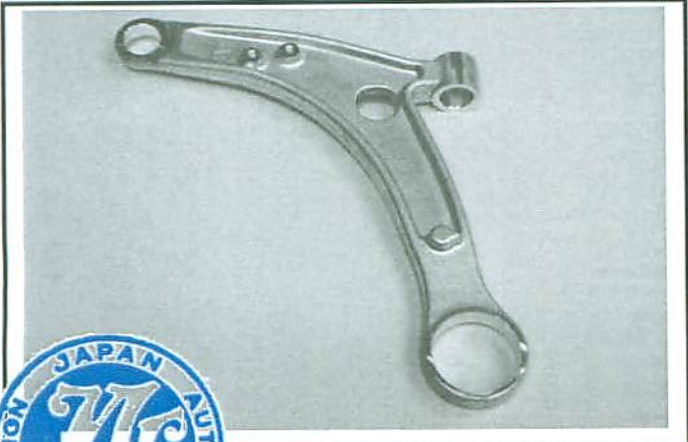
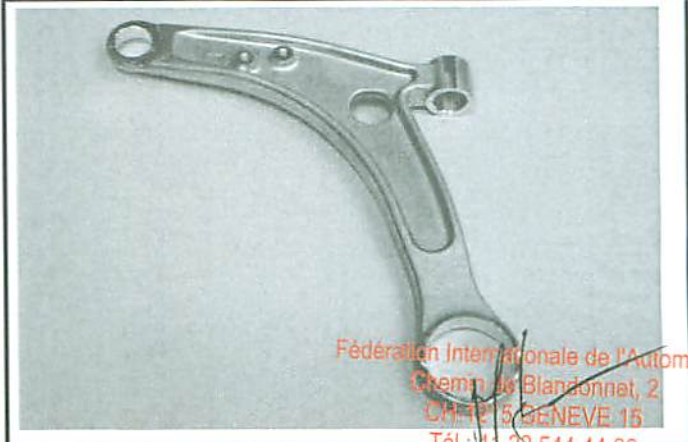
Page or ext. 頁または追加番号	Article 項目	Description 記述	Photo No.
15	7	Old was changed for series production part of A - 5660 from APR. 2006 for A - 5660 SUSPENSION	
Front lower arm		[New 1]	[Old]
			



Fédération Internationale de l'Automobile
Gremi de Blandonnet, 2
CH-1213 GENEVE 15
Tél.: +41 22 544 44 00
Fax Sport: +41 22 544 44 50

Marque
Make
会社名 **MITSUBISHI**

Modèle
Model
モデル **LANCER (CT9A)**

Homologation N°



A-5660

Extension N°

04/02 VF

JAF公認番号

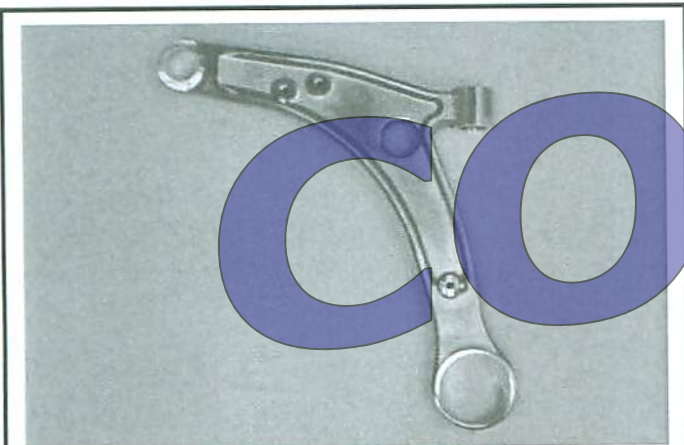
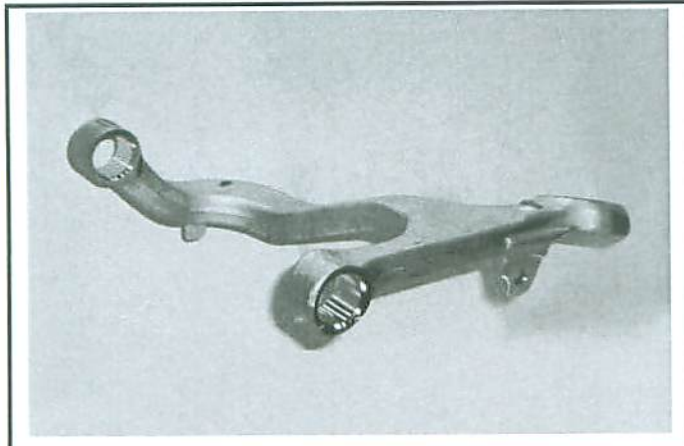
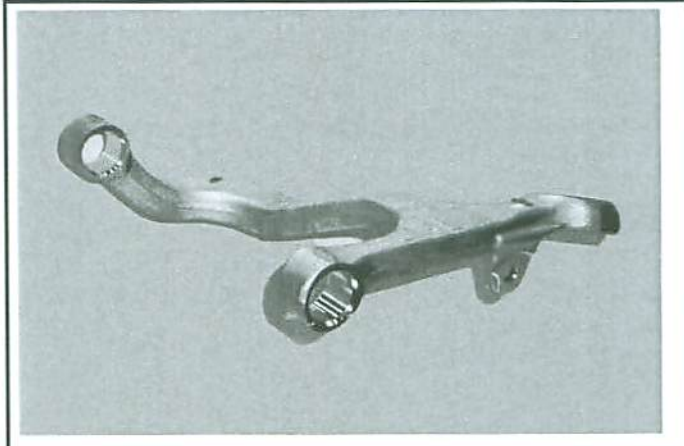
JA-202 VF-6/3

Page or ext. 頁または追加番号	Article 項目	Description 記述	Photo No.
		<p>Front lower arm [New 2]</p>  <p>COPY</p>	
		<p>Rear upper arm [New 1]</p> 	<p>[Old]</p> 
		<p>[New 2]</p> 	



Fédération Internationale de l'Automobile
Chemin de Blandonnet, 2
CH-1215 GENEVE 15
Tél : 41 22 544 44 00
Fax Sport: 41 22 544 44 50



FEDERATION INTERNATIONALE
DE L'AUTOMOBILE
JAPAN AUTO MOBILE FEDERATION
社団法人 日本自動車連盟

Homologation N°

A-5660

Extension N°

05/03 VF

Groupe
Group
グループ
A/N

NON VALABLE EN SUPER PRODUCTION
NOT VALID IN SUPER PRODUCTION

JAF公認番号 **JA-202 VF-7/4**

JAF発効日 **2007年10月1日**

FICHE D'EXTENSION D'HOMOLOGATION
HOMOLOGATION EXTENSION FORM
追加公認書式

- | | | | | | |
|-------------------------------------|-----------|---|--------------------------|-----------|--|
| <input type="checkbox"/> | ES | Evolution sportive du type / Sporting evolution of the type
スポーツ進化 | <input type="checkbox"/> | VO | Variante option / Option variant
オプション変型 |
| <input type="checkbox"/> | ET | Evolution normale du type / Normal evolution of the type
型式の正常進化 | <input type="checkbox"/> | VP | Variante de Production / Production variant
プロダクション変型 |
| <input checked="" type="checkbox"/> | VF | Variante de fourniture / Supply variant
供給変型 | <input type="checkbox"/> | ER | Erratum / Erratum
誤記訂正 |

Véhicule : Constructeur

Vehicle : Manufacturer

車両 : 製造会社名

MITSUBISHI MOTORS CORP.

Modèle et type

Model and type

モデルと型式

LANCER EVOLUTION VIII (CT9A)

Homologation valable à partir du

Homologation valid as from

FIA公認発効年月日

01 OCT 2007

Page or ext. 頁または追加番号	Article 項目	Description 記述	PHOTO No.
8	9	BODYWORK Spare part for the chassis which was homologated by A/N-5660 has been replaced by the chassis which was homologated by A/N-5688 as common structure.	

Fédération Internationale de l'Automobile
Chemin de Blandonnet, 2
CH-1215 GENEVE 15
Tel.: 41 22 544 44 00
Fax Sport: 41 22 544 44 50

